



無停電電源装置システム ご提案

2026年6月

株式会社Cho&Company

無停電電源装置システム

1. 会社紹介 - 事業領域



社会的企業	GCM認証企業	ベンチャー企業/ イビズ
韓国エネルギー公団 参加企業	忠北一流ベンチャー 優秀長寿企業	清州市 有望中小企業

技術力	
<ul style="list-style-type: none"> REMSモニタリング 追跡式太陽光 KS認証（太陽光） 知識財産経営優秀企業 グローバルIPスター企業 	<ul style="list-style-type: none"> 参加企業A/S専属企業 ソーラー/UPS/リモートコントロール 優秀企業研究所 国内外の登録特許50件 国家研究開発13回実施
経営成果	
<ul style="list-style-type: none"> ドイツ/フランスの輸出 国務総理表彰1回 長官表彰3回 道知事表彰3回 特許庁長賞3回 サービス品質優秀企業 	<ul style="list-style-type: none"> 国際発明展10回受賞 忠北一流ベンチャー企業 雇用優秀企業 忠北優秀長寿企業 清州市有望中小企業

無停電電源装置システム

1. 会社紹介 - 沿革

1991~2007

1991年06月 ハチ通信設立
 1997年07月 同種業界初のISO 9002認証取得
 1998年07月 ソンチャン通信(株)相互変更、法人設立
 2002年12月 (株)KT伝送分野サプライヤー
 2007年07月 経営革新型中小企業確認書取得(城昌)
 2007年09月 通信付設研究所設立登録

2008~2013

2008年09月 技術革新中小企業 (INNO-BIZ) 取得(ベンチャー)
 2010年02月 企業確認書取得
 2010年10月 ISO 14001 環境工テスト認証知識経
 2011年05月 済部長官賞受賞
 2013年12月 忠北IPスター企業に選定

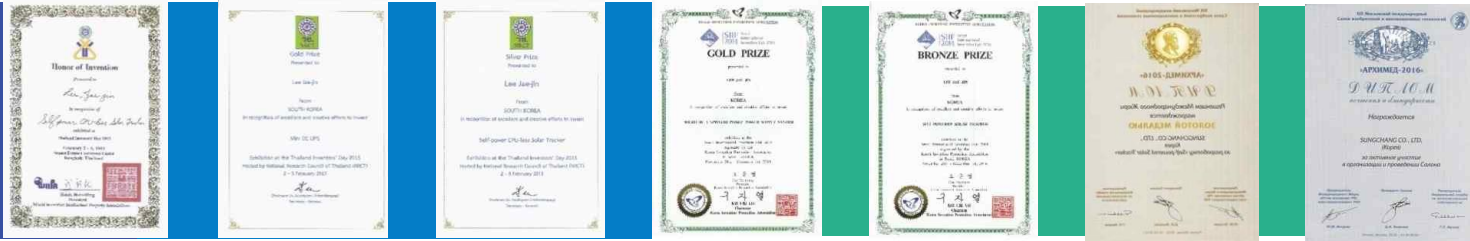

2014~2016

2014年01月 有望な中小企業証明書を取得(国内)
 2014年05月 初DC-UPS 開発市販
 2014年09月 (株)KTパートナーシップ賞受賞 (全国2社) ソウル国際発
 2014年11月 明展 (金賞、銀賞) 受賞
 2014年12月 韓国サービス品質優秀企業認証
 2015年01月 忠清北道道知事表彰
 2015年02月 タイ国際展示会 (対象 金賞、銀賞) 受賞当社優秀発
 2015年07月 明品優先購入品おすすめ
 2015年08月 全国特許事業化公募展当選
 2016年03月
 2016年10月 モスク国際発明展当社製品金賞受賞(トロッカー) 韓国発明大戦銀
 賞特許庁長賞受賞
 2016年11月 未来創造科学部長官表彰

2017~ 現在

2017年01月 韓国エネルギー公団参加企業選定地域代表
 産業中小企業確認
 2017年04月 江蘇企業認証
 2017年04月 調達庁ベンチャー国指定
 2017年12月 韓国サービス品質優秀企業認証(城昌株
 式会社相互変更)
 2018年01月 韓国発明大戦銀賞受賞
 2020年12月 清北道優秀長寿企業
 2020年10月 忠清北道知事表彰受賞
 産資部優秀企業研究所選定
 2021年03月 ISO45001認証 (初回認証)
 2021年04月 ISO9001認証 (初認証: 2002.06.13)
 2021年04月 ISO14001認証 (初認証: 2010.10.04)
 2021年04月 ベンチャー創業振興有功国務総理表彰
 2021年12月 2022 KOREA EUREKA 優秀賞表彰(利トカ)
 2022年07月

2. 製品紹介

停電が心配ですか？



MIMI XENは 直流を使用するすべての製品に使用可能なオンラインUPSです。

CCTV・通信機器
無停電作動“異常なし”



MINI DC UPSは
停電、電源遮断、漏電遮断器トラップに
備えた超小型直流無停電電源装置です。

超小型DC UPSがあります。

本製品は、突然の電源障害によるシステム喪失防止や
重要な事件が発生した瞬間のcctv停電や
電源遮断エラーによる問題を、事前に予防することができます。



2. 製品紹介

MINI XEN 構成図



2. 製品紹介

製品仕様、動作時間



MPS-L1202/1206
Super-compact size **DC** UPS

MODEL	Working voltage	current Consumption	Operation Time	Size	weight	
MPS-L1202	12V	0.5A	2h	82*52*32mm	170g	
		1A	1h			
		2A	20m			
MPS-L1206		0.5A	4h	72*87*47mm	400g	
		1A	2h			
		3A	40m			
		4A	15m	84*72*42mm		
		5A	10m			
		6A	5m			
MPS-L2403	24V	1A	1h	84*72*42mm		400g
		2A	30m			
		3A	20m			
MPS-L2406	24V	3A	2h	152*80*45mm	800g	
		5A	15m			
		6A	5m			



2. 製品紹介

防犯 (miniDC UPS使用で予防)



3. 適用例

停電になってもCCTVの録画は止まらない！

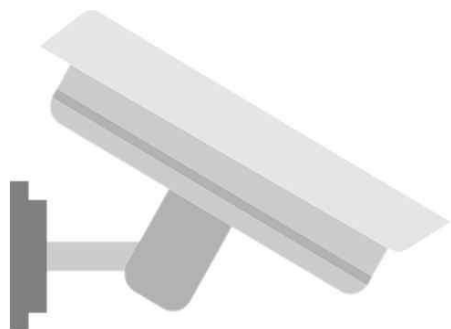

Solid Security
CCTV Cameras

無停電電源装置システム

3. 適用例



ホームネットワーク
(ウォールパッド)



3. 適用例

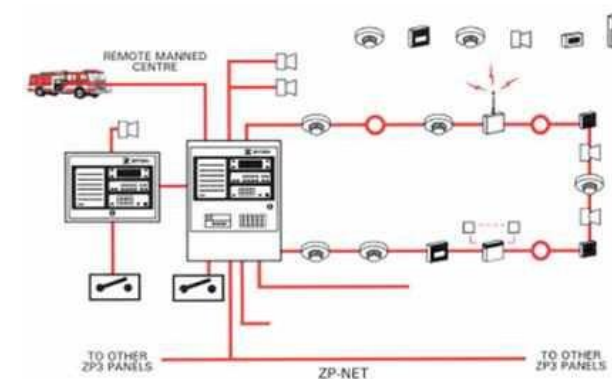

Safe Life
化学物質の漏洩対策
ガス漏れセンサ

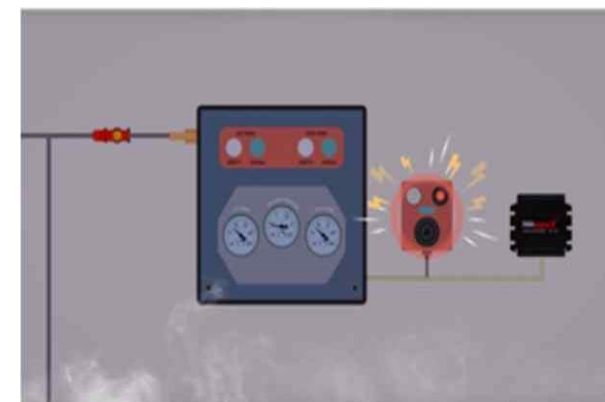

3. 適用例



NAS /
Server



Point of
Sale



Internet
device

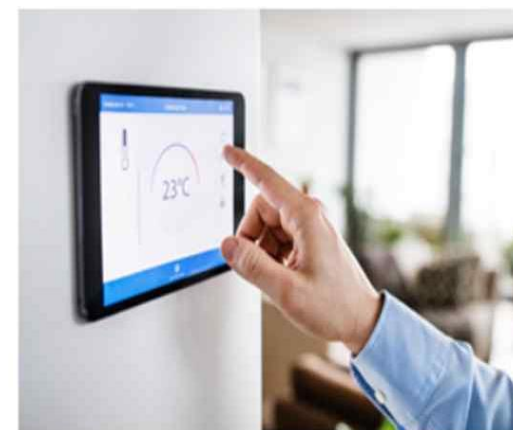

IOT 製品

4. 長所



5. 知識財産経営優秀企業

特許/認証/受賞



DC UPS提供電力の
電力分散供給制御システム

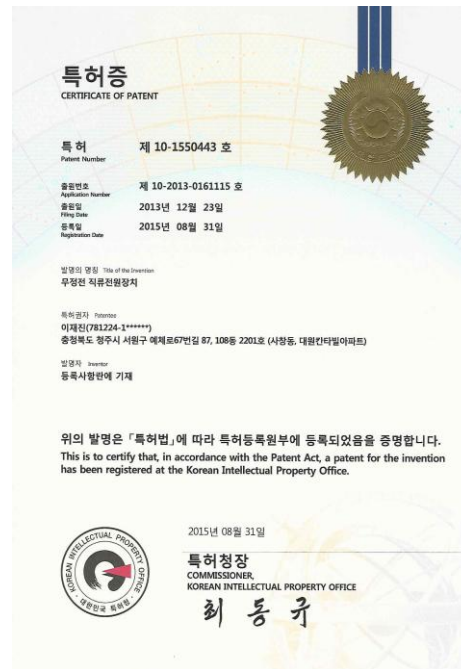

無停電直流電源装置



無停電直流電源装置



無停電直流電源装置

無停電電源装置システム

5. 知識財産経営優秀企業

特許/認証/受賞

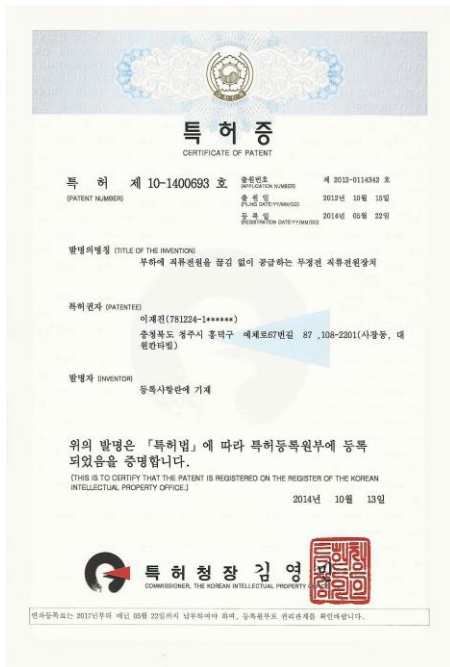

負荷に直流電源を絶えず供給する無停電直流

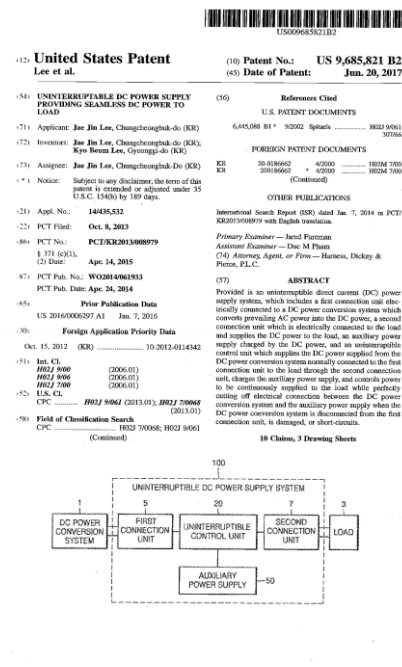

米国特許登録



日本特許登録

5. 知識財産経営優秀企業

特許/認証/受賞

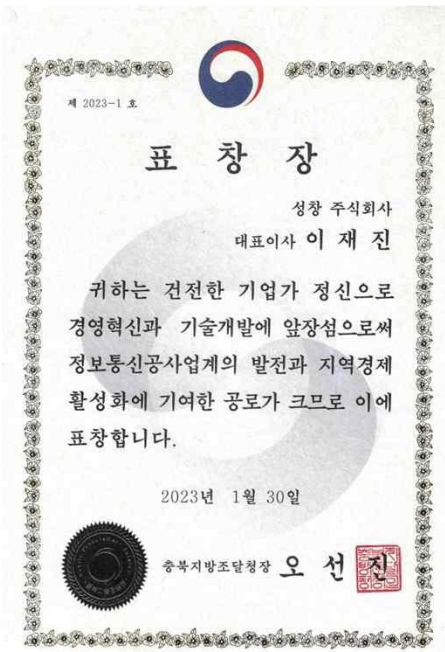

2023年
忠北地方調達庁長表彰状

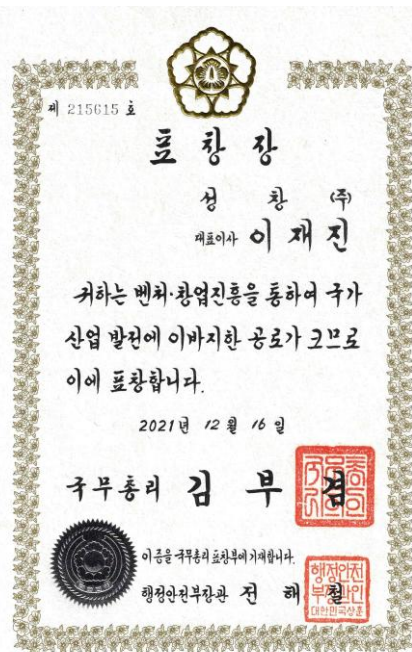

2021年
벤처·創業振興有功

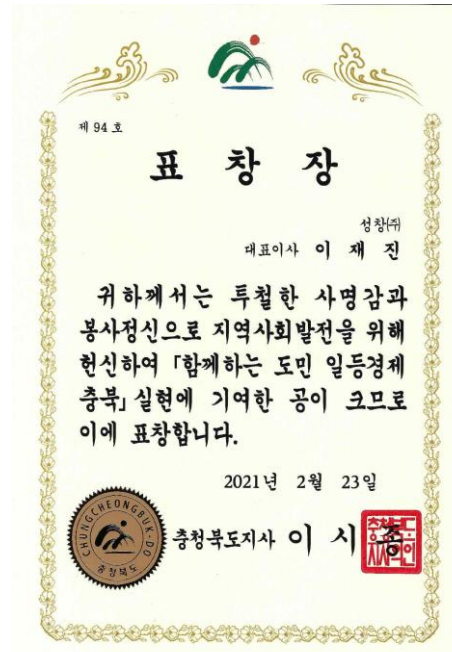

2021年
忠北道事表彰状

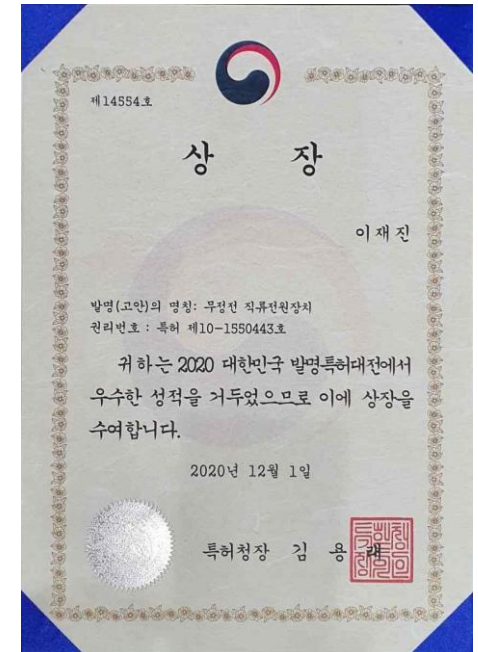

2020年
特許庁長受賞

5. 知識財産経営優秀企業

特許/認証/受賞

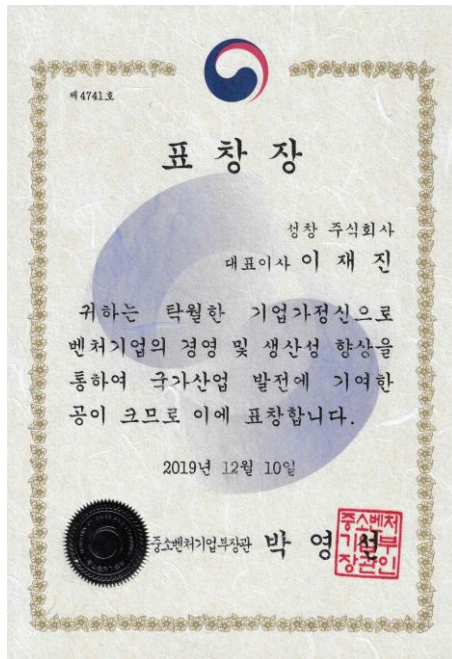

2019中小벤처企業部長官



2019モスクワ発明大戦
金賞受賞



2015年タイ発明展示会
金賞受賞

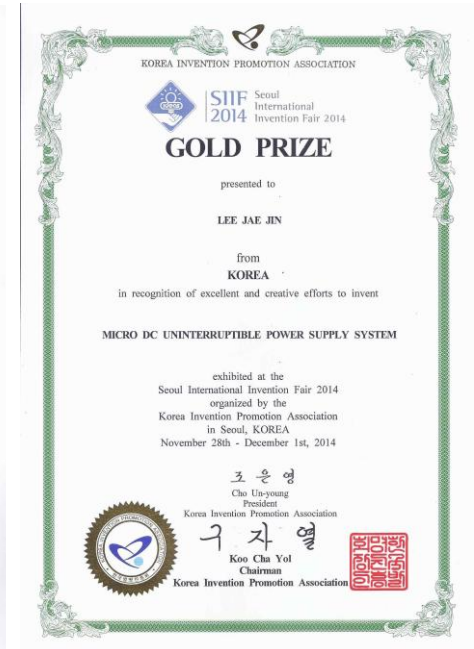

2014ソウル発明展金賞受賞

お問い合わせ

株式会社Cho&Company

- 東京都港区高輪4-10-63 エミナス高輪4F
- Web : www.cho-co.jp
- TEL : 03-6721-7387(代表)
- e-mail : sales@cho-co.jp